

Návod k obsluze

CERASTAR | CERAMINI

Plynový závěsný kotel

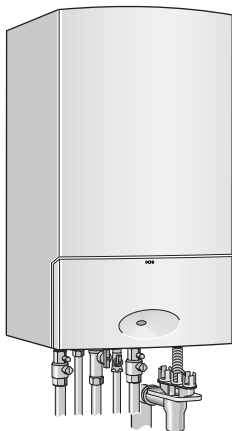

ZWR 18-7 KE
ZWR 24-7 KE
ZSR 24/120-7 KE
ZSR 24/160-7 KE

ZSR 10-7 KE

Úvodem

Vážený zákazníku,

moto Teplota pro život má u nás tradici. Teplota je pro člověka základní potřebou. Bez tepla se necítíme dobře a teprve teplota vytváří z domu příjemný domov. Junkers proto déle než 100 let vyvíjí řešení pro teplota, teplou vodu a klima v místnosti, která jsou tak rozmanitá jako přání zákazníků.

Rozhodli jste se pro kvalitativně vysoce hodnotné řešení Junkers a tím jste učinili dobrou volbu. Naše výrobky pracují s nejmodernějšími technologiemi a jsou spolehlivé, energeticky účinné a tiché, proto můžete užívat teplota zcela bez překážek.

Pokud byste s produktem Junkers přesto měli problémy, obraťte se na pracovníka, který prováděl instalaci a uvedení do provozu. Rád Vám poskytne další pomoc.

Přejeme Vám mnoho radosti s novým výrobkem Junkers.

Váš tým Junkers

Obsah

1	Vysvětlení symbolů a bezpečnostní pokyny	5
1.1	Použité symboly	5
1.2	Všeobecné bezpečnostní pokyny	6
2	Údaje o výrobku	9
2.1	Účel použití	9
2.2	Prohlášení CE	9
2.3	Údaje o výrobku s ohledem na spotřebu energie	10
3	Příprava přístroje pro provoz	10
3.1	Přehled přípojek	10
3.2	Otevření plynového kohoutu	11
3.3	Otevření servisních kohoutů	12
3.4	Otevření krytu	13
3.5	Kontrola přetlaku otopné vody	14
3.6	Doplnění otopné vody	14
4	Obsluha	15
4.1	Přehled ovládacích prvků	16
4.2	Zapnutí/vypnutí kotle	17
4.3	Zapnutí vytápění	18
4.4	Nastavení regulace vytápění (příslušenství)	19
4.5	Nastavení teploty teplé vody pro zařízení se zásobníkem teplé vody	19
4.6	Nastavení teploty teplé vody (přístroje ZW.)	21
4.7	Nastavení letního provozu	23
4.8	Nastavení protizámrazové ochrany	24
4.9	Aktivace blokování tlačítek	25
4.10	Zobrazení na displeji	26
5	Hlídače odtahu spalin	27

6	Tepelná dezinfekce zásobníku teplé vody	27
7	Úsporná opatření k šetření energie	29
8	Odstraňování poruch	30
9	Údržba	32
10	Ochrana životního prostředí a likvidace odpadu	32
11	Stručný návod k obsluze	33
	Index	34

1 Vysvětlení symbolů a bezpečnostní pokyny

1.1 Použité symboly

Výstražné pokyny



Výstražná upozornění uvedená v textu jsou označena výstražným trojúhelníkem.

Signální výrazy navíc označují druh a závažnost následků, které mohou nastat, nebudou-li dodržena opatření k odvrácení nebezpečí.

Následující signální výrazy jsou definovány a mohou být použity v této dokumentaci:

- **OZNÁMENÍ** znamená, že může dojít k materiálním škodám.
- **UPOZORNĚNÍ** znamená, že může dojít k lehkým až středně těžkým poraněním osob.
- **VAROVÁNÍ** znamená, že může dojít ke vzniku těžkých až život ohrožujících poranění osob.
- **NEBEZPEČÍ** znamená, že vzniknou těžké až život ohrožující újmy na zdraví osob.

Důležité informace



Důležité informace neobsahující ohrožení člověka nebo materiálních hodnot jsou označeny vedle uvedeným symbolem.

Další symboly

Symbol	Význam
▶	požadovaný úkon
→	odkaz na jiné místo v dokumentu
•	výčet/položka seznamu
–	výčet/položka seznamu (2. rovina)

Tab. 1

1.2 Všeobecné bezpečnostní pokyny

Pokyny pro cílovou skupinu

Tento návod k obsluze je určen provozovateli topného systému.

Pokyny ve všech návodech musejí být dodrženy. Jejich nerespektování může způsobit materiální škody a poškodit zdraví osob, popř. i ohrozit život.

- ▶ Předtím, než začnete přístroje (zdroj tepla, regulátor vytápění, atd.) obsluhovat, si přečtete a uschovejte návody k obsluze.
- ▶ Řiďte se bezpečnostními a výstražnými pokyny.

Použití v souladu se stanoveným účelem

Výrobek se smí používat výhradně k ohřevu otopné a k přípravě teplé vody v uzavřených teplovodních vytápěcích soustavách.

Každé jiné použití se považuje za použití v rozporu s původním určením. Škody, které by tak vznikly, jsou vyloučeny ze záruky.

Chování při zápachu plynu

Při úniku plynu hrozí nebezpečí výbuchu. Při zápachu plynu se chovejte podle následujících pravidel.

- ▶ Zabraňte tvorbě plamene a jisker:
 - Nekuřte, nepoužívejte zapalovač a zápalky.
 - Nemanipulujte s elektrickými spínači, neodpojujte žádnou zástrčku.
 - Netelefonujte a nezvoňte.
- ▶ Hlavním uzávěrem plynu nebo na plynoměru přerušete přívod plynu.
- ▶ Otevřete okna a dveře.
- ▶ Varujte všechny obyvatele a opusťte budovu.
- ▶ Zabraňte třetím osobám vstupu do budovy.
- ▶ Uvědomte hasiče, policii a plynárenskou společnost z telefonu umístěného mimo budovu.

Ohrožení života v důsledku otravy spalinami

Při úniku spalin je ohrožen život. Při poškozených nebo netěsných vedeních odvodu spalin nebo při jejich zápachu se chovejte podle následujících pravidel.

- ▶ Vypněte zdroj tepla.
- ▶ Otevřete okna a dveře.
- ▶ Případně varujte všechny obyvatele a opusťte budovu.
- ▶ Zabraňte třetím osobám vstupu do budovy.
- ▶ Informujte servisní firmu.
- ▶ Závady nechejte neprodleně odstranit.

Bezpečnost elektrických přístrojů pro domácí použití a podobné účely

Aby se zamezilo ohrožení elektrickými přístroji, platí podle EN 60335-1 tato pravidla:

„Tento přístroj mohou používat děti od 8 let výše, jakož i osoby se sníženými fyzickými, smyslovými nebo mentálními schopnostmi či nedostatkem zkušeností a znalostí, pokud byly pod dozorem nebo pokud byly ohledně bezpečného užívání přístroje poučeny a chápou nebezpečí, která z užívání přístroje vyplývají. Přístroj se nesmí stát předmětem dětské hry. Čištění a uživatelskou údržbu nesmějí provádět děti bez dozoru.“

„Dojde-li k poškození síťového přívodního kabelu, musí tento kabel za účelem vyloučení hrozícího nebezpečí vyměnit výrobce nebo jeho zákaznický servis nebo obdobně kvalifikovaná osoba.“

Servisní prohlídky a údržba

Neprovedené nebo nedostatečné čištění, servisní prohlídka nebo údržba mohou způsobit materiální škody a/nebo poškodit zdraví osob, popř. i ohrozit život.

- ▶ Práci svěřte pouze registrované odborné firmě.
- ▶ Závady nechejte neprodleně odstranit.
- ▶ U topného systému nechte registrovanou odbornou firmou jednou do roka provést servisní prohlídku, vyčištění a údržbu.
- ▶ Zdroj tepla alespoň dvakrát za rok nechejte vyčistit.
- ▶ Doporučujeme Vám uzavřít s registrovanou odbornou firmou smlouvu o provádění ročních servisních prohlídek a údržby v případě potřeby.

Opravy a přestavby

Neodborné úpravy zdroje tepla nebo jiných dílů topného systému mohou vést poškození zdraví osob a/nebo k materiálním škodám.

- ▶ Práci svěřte pouze registrované odborné firmě.
- ▶ Nikdy neodstraňujte opláštění zdroje tepla.
- ▶ Neprovádějte žádné úpravy zdroje tepla nebo jiných dílů topného systému.
- ▶ Výtok pojistného ventilu nikdy neuzavírejte. Topné systémy se zásobníkem teplé vody: Během ohřevu může z pojistného ventilu zásobníku teplé vody vytékat voda.

Provoz závislý na vzduchu z prostoru

Prostor instalace musí být dostatečně větrán, pokud zdroj tepla odebírá spalovací vzduch z tohoto prostoru.

- ▶ Otvory pro přívod a odvod větracího vzduchu ve dveřích, oknech a stěnách nezavírejte ani nezmenšujte.
- ▶ Po konzultaci s odborníkem zajistěte dodržení požadavků na větrání:
 - při stavebních úpravách (např. výměna oken a dveří),
 - při dodatečné montáži přístrojů s odvodem vzduchu do venkovního prostředí (např. ventilátor na odpadový vzduch, kuchyňské větráky nebo klimatizace).

Spalovací vzduch/vzduch z prostoru

Vzduch v prostoru instalace nesmí obsahovat vznětlivé nebo chemicky agresivní látky.

- ▶ V blízkosti zdroje tepla nepoužívejte ani neskladujte snadno vznětlivé nebo výbušné materiály (papír, benzin, ředidla, barvy atd.).
- ▶ V blízkosti zdroje tepla nepoužívejte ani neskladujte žádné korozivní látky (rozpouštědla, lepidla, čistidla obsahující chlór atd.).

2 Údaje o výrobku

2.1 Účel použití

Závěsný plynový kotel je určen pro instalaci do systému ústředního vytápění rodinných domů, bytů a podobných objektů a k ohřevu teplé vody buď v nepřímém vytápěném zásobníku TV (objednatelné příslušenství Junkers ke kotlům typu ZS...) nebo průtokovým způsobem v kombinovaných verzích (ZW...). Kotel může být instalován pouze do uzavřeného topného systému, podle EN 12828.

Jiné použití je v rozporu s předpisy. Z toho vyplývající škody jsou vyloučeny ze záruky.

Podnikatelské a průmyslové použití přístrojů k výrobě tepla pro technologické procesy je vyloučené.

Informace o přípustných provozních podmínkách jsou uvedeny v kapitolách návodu k instalaci a údržbě pro odborníka.

2.2 Prohlášení CE

Tento kotel s přirozeným tahem má být připojen pouze ke kouřovodu společnému pro více bytových jednotek ve stávajících budovách, který odvádí zplodiny spalování z místnosti s kotlem. Tento kotel nasává spalovací vzduch přímo z místnosti a je vybaven komínovou klapkou. Jakémukoli jinému použití tohoto kotle je nutno se vzhledem k jeho nižší účinnosti vyvarovat, neboť by vedlo k vyšší spotřebě energie a vyšším provozním nákladům.

Tento přístroj odpovídá platným požadavkům evropských směrnic 90/396/EHS, 92/42/EHS, 2006/95/ES, 2004/108/ES a českých technických norem vztahujících se platnému nařízení vlády a konstrukčnímu vzoru popsánému v osvědčení o typové zkoušce konstrukčního vzoru ES.

Podle § 7, odstavce 2.1 nařízení o novém znění První a po změně Čtvrté vyhlášky o provádění spolkového zákona o ochraně před imisemi je obsah oxidů dusíku ve spalinách zjišťovaný při zkušebních podmínkách stanovených normou DIN 4702, část 8, vydání březen 1990, u těchto přístrojů pod hranicí 80 mg/kWh.

Přístroje ... KE jsou zkoušeny podle EN 297.

2.3 Údaje o výrobku s ohledem na spotřebu energie

Údaje o výrobku s ohledem na spotřebu energie najdete v návodu k instalaci a údržbě pro odborníka.

3 Příprava přístroje pro provoz

3.1 Přehled přípojek

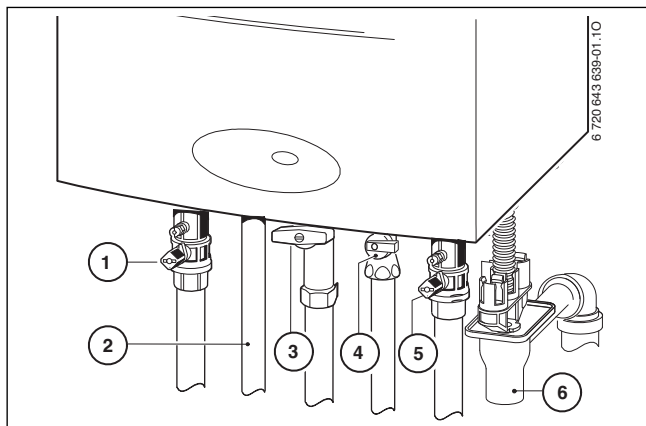

Obr. 1

- [1] Kohout výstupu vytápění
- [2] U přístrojů se zásobníkem teplé vody: výstup otopné vody do topné spirály zásobníku
U přístrojů ZW.: teplá voda
- [3] Plynový ventil (zavřený)
- [4] U přístrojů se zásobníkem teplé vody: zpátečka zásobníku
U přístrojů ZW.: kohout studené vody
- [5] Kohout zpátečky vytápění
- [6] Trychtýřový sifon (příslušenství)

3.2 Otevření plynového kohoutu

- Páčku stlačit a pootočit doleva až na doraz (páčka ve směru průtoku = otevřeno).

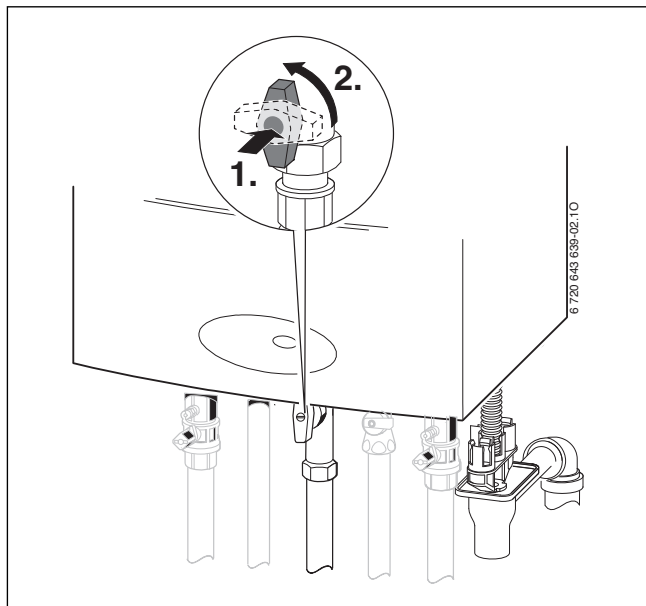

Obr. 2

3.3 Otevření servisních kohoutů

- ▶ Otočte čtyřhran pomocí klíče, dokud nebude zářez ukazovat ve směru toku (viz Detail na Obr.).

Zářez příčně ke směru toku = zavřeno.

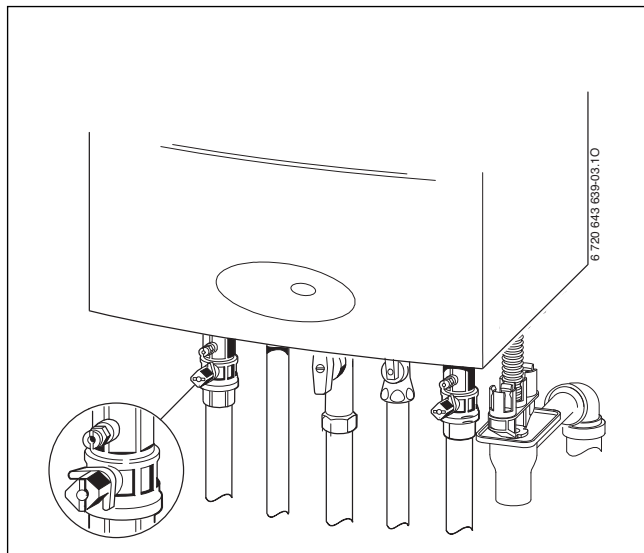

Obr. 3

3.4 Otevření krytu

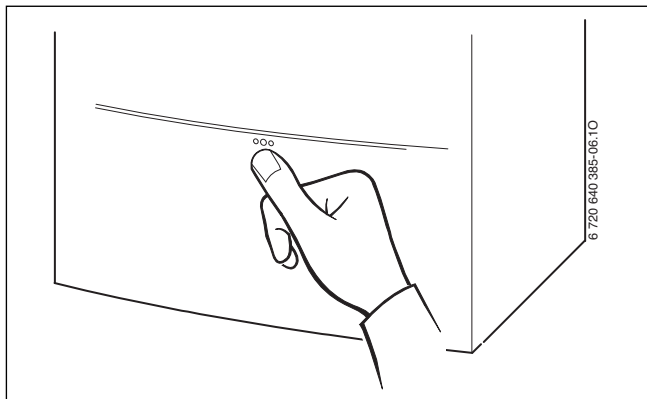

Obr. 4

3.5 Kontrola přetlaku otopné vody

Provozní tlak činí v normálním případě 1 až 2 bary.

Pokud je potřeba vyšší hodnota nastavení, je Vám tato hodnota sdělena odborníkem.

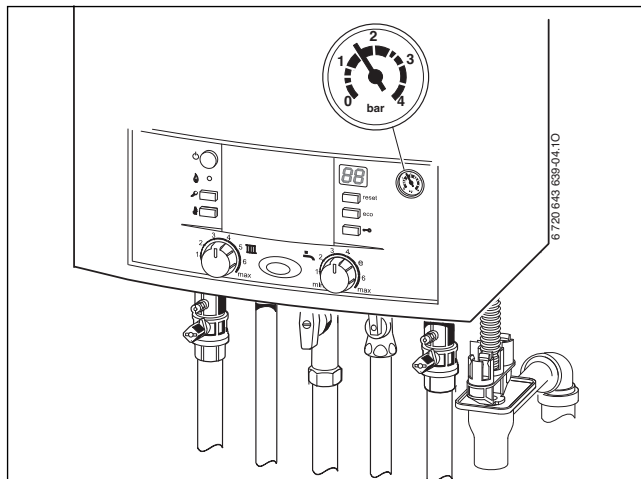

Obr. 5

3.6 Doplnění otopné vody

Doplňování otopné vody je u každého topného zařízení různé. Nechte si proto doplňování předvést Vaším servisním technikem.



OZNÁMENÍ: Přístroj se může poškodit.

- Doplnění otopné vody provádějte jen u chladného přístroje.

Maximální tlak 3 barů při nejvyšší teplotě otopné vody nesmí být překročen (pojistný ventil se otevře).

4 Obsluha

Tento návod k obsluze je určen pouze pro přístroj.
Podle použitého regulátoru může mít mnoho funkcí odlišnou obsluhu.

Použit lze následující možnosti regulace vytápění:

- v zařízení zabudovaný ekvitermní regulátor, → obr. 7, [13], str. 16.
- ekvitermní regulátor teploty namontovaný externě
- prostorový regulátor teploty



Další pokyny najdete v návodu k obsluze regulátoru vytápění.



Na str. 33 najdete stručný návod k obsluze topného zařízení.
Po přečtení návodu k obsluze můžete stručný návod k obsluze přehnout směrem ven a uschovat ho v krytu přístroje.

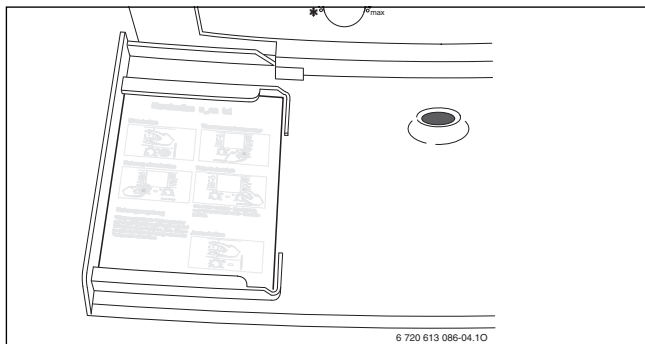

Obr. 6

4.1 Přehled ovládacích prvků

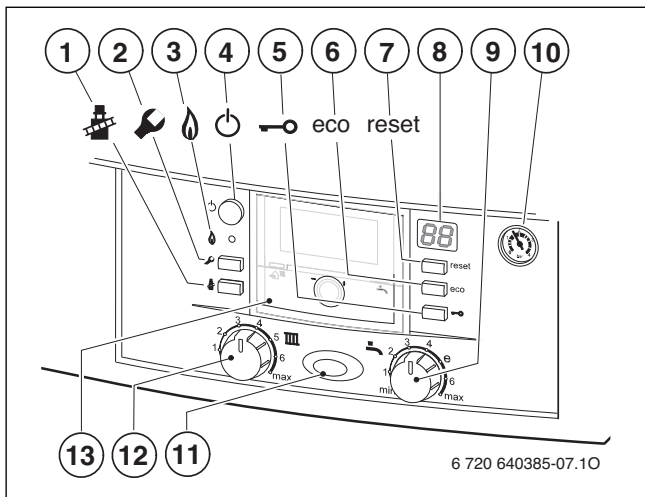

Obr. 7

- [1] Tlačítko „Kominík“ pro odborníka (viz návod k instalaci)
- [2] Servisní tlačítko pro odborníka (viz návod k instalaci)
- [3] Kontrolka provozu hořáku
- [4] Hlavní vypínač
- [5] Blokování tlačítek
- [6] Tlačítko eco
- [7] Resetovací tlačítko
- [8] Displej
- [9] Regulátor teploty teplé vody
- [10] Tlakoměr
- [11] Světelná LED indikující provoz
- [12] Regulátor teploty otopné vody na výstupu
- [13] Zde může být namontován ekvitermní regulátor teploty nebo spínací hodiny (příslušenství)

4.2 Zapnutí/vypnutí kotle

Zapnutí

- ▶ Hlavním vypínačem zapněte přístroj.
Světelná indikace provozu svítí modře a displej zobrazuje výstupní teplotu otopné vody.

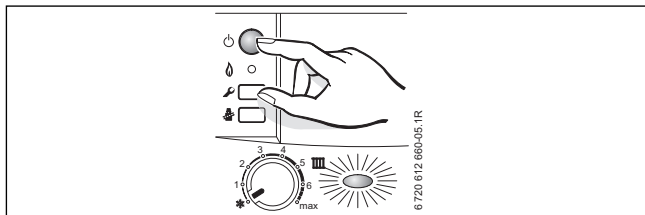

Obr. 8

Vypnutí

- ▶ Hlavním vypínačem vypněte přístroj.
Světelná indikace provozu zhasne.
- ▶ Pokud má být přístroj delší dobu mimo provoz: Dodržujte protizámrazovou ochranu (→ Kapitola 4.8).

4.3 Zapnutí vytápění

Maximální teplotu na výstupu lze regulátorem výstupní teploty přizpůsobit topnému systému. Displej zobrazuje okamžitou teplotu na výstupu.

Nastavení regulátoru výstupní teploty 	Teplota výstupní otopné vody	Příklad použití
1	cca 35 °C	
2	cca 44 °C	Podlahové vytápění
3	cca 52 °C	
4	cca 60 °C	
5	cca 68 °C	Vytápění pomocí radiátorů
6	cca 75 °C	
max.	cca 88 °C	Konvektorové vytápění

Tab. 2



U podlahového vytápění dbát na maximální dovolené náběhové teploty.

- Pro nastavení maximální teploty na výstupu otáčejte regulátorem výstupní teploty .

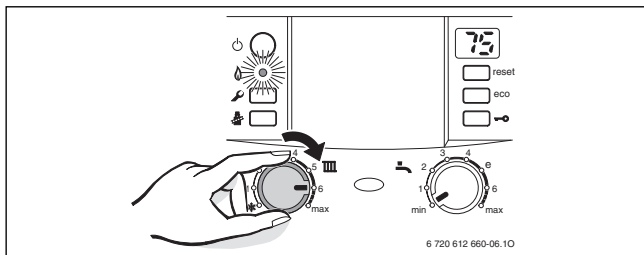

Obr. 9

Je-li hořák v provozu, kontrolka svítí.

4.4 Nastavení regulace vytápění (příslušenství)

- ▶ Regulátor vytápění nastavte podle zadání návodu k obsluze regulátoru vytápění.

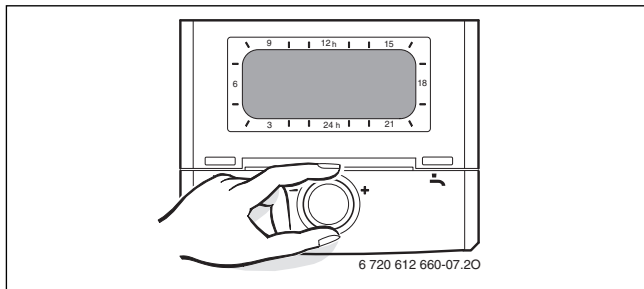

Obr. 10

4.5 Nastavení teploty teplé vody pro zařízení se zásobníkem teplé vody

- ▶ Regulátorem teploty teplé vody  nastavte dle tabulek požadovanou hodnotu.

Na displeji bliká po dobu cca 30 sekund nastavená teplota teplé vody.

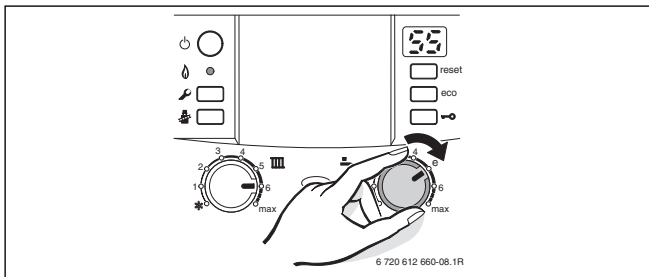

Obr. 11

Regulátor teploty teplé vody 	Teplota vody
min	cca 5 °C (protizámrazová ochrana)
e	cca 55 °C
max.	cca 70 °C

Tab. 3



VAROVÁNÍ: Nebezpečí opaření!

► V normálním provozu nenastavujte teplotu vyšší jak 60 °C.



Pro zamezení bakteriálního znečištění např. bakterií Legionella doporučujeme nastavit regulátor teploty teplé vody  nejméně na „e“ (55 °C).

V této poloze je teplá voda připravována hospodárně a komfortně. POZOR ale v oblastech, kde je větší tvrdost vody nad 15°dH, aby se předešlo zvýšenému ukládání vápníku a nadměrnému zarůstání, doporučuje se nastavovat teplotu vody na méně než 55 °C.

Tlačítko eco

Stiskem tlačítka eco lze přepínat mezi **přednostním spínáním zásobníku a střídavým provozem**.

- **Přednostní spínání zásobníku, tlačítko eco nesvíí**

Zásobník teplé vody se nejprve zahřeje na nastavenou teplotu. Teprve pak přejde přístroj do provozu vytápění. Proto se může stát, že provoz vytápění bude po delší dobu přerušen a teplota prostoru poklesne.

Přednostní spínání zásobníku zaručuje vysoký komfort teplé vody.

- **Střídavý provoz, tlačítko eco svítí**

V úsporném provozu se u přístroje střídá provoz vytápění a provoz zásobníku. Zamezuje silnému poklesu teploty prostoru.

Střídavý provoz zaručuje rovnoměrnou teplotu při nepatrném snížení komfortu teplé vody.

4.6 Nastavení teploty teplé vody (přístroje ZW.)

- ▶ Regulátorem teploty teplé vody  nastavte dle tabulek požadovanou hodnotu.

Na displeji bliká po dobu cca 30 sekund nastavená teplota teplé vody.

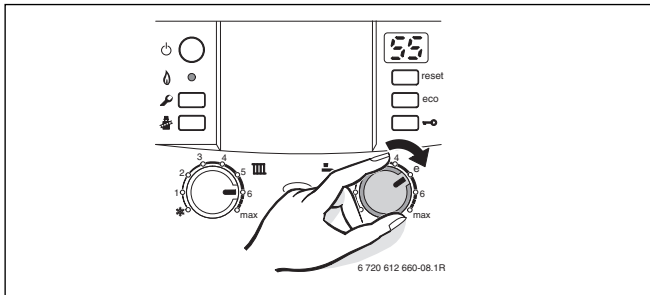

Obr. 12

Regulátor teploty teplé vody 	Teplota vody
min	cca 40 °C
e	cca 55 °C
max.	cca 60 °C

Tab. 4



Teplotu teplé vody zvolte vždy co nejnižší.

Nízká teplota nastavená na regulátoru teploty znamená velkou úsporu energie.

Kromě toho mají vysoké teploty teplé vody za následek zvýšenou intenzitu ukládání vápníku a zarůstání a zhoršují tak funkci zařízení (např. delší doby ohřevu nebo nižší průtokové množství).

Tlačítko eco

Stiskem tlačítka eco lze přepínat mezi **komfortním** a **úsporným** provozem.

- **Komfortní provoz, tlačítko eco nesvíí**

Přístroj je trvale udržován na nastavené teplotě. Tím při odběru teplé vody vznikne velmi krátká čekací doba. I když žádná teplá voda odebírána není, přístroj může spínat a udržovat připravenost k rychlé dodávce TV.

- **Úsporný provoz, tlačítko eco svítí**

- Ohřev na nastavenou teplotu se uskuteční teprve tehdy, dojde-li k odběru teplé vody.
- **S ohlášením potřeby.**
Krátkým otevřením a uzavřením kohoutu teplé vody se voda ohřeje na nastavenou teplotu.



Ohlášení potřeby umožňuje maximální úsporu plynu a vody. Aby se předešlo nadměrnému ukládání vápníku a zarůstání, doporučuje se při tvrdosti vody nad 15°dH (stupeň tvrdosti III), nastavovat teplotu vody na méně než 55 °C.



4.7 Nastavení letního provozu

Oběhové čerpadlo vytápění a související topný program je vypnutý. Ohřev teplé vody a napájení regulace a spínacích hodin je zajištěno.



VAROVÁNÍ: Nebezpečí zamrznutí topného systému. V letním provozu je k dispozici pouze protizámrazová ochrana samostatného přístroje.

- ▶ Při nebezpečí mrazu věnujte pozornost protizámrazové ochraně (→ str. 24).

- ▶ Poznamenejte si polohu regulátoru výstupní teploty otopné vody .
- ▶ Regulátor výstupní teploty otopné vody  otočte zcela doleva .

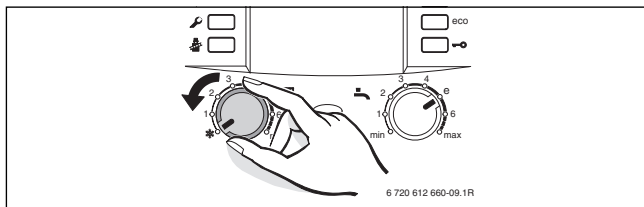

Obr. 13



Další pokyny najdete v návodu k obsluze regulátoru vytápění.

4.8 Nastavení protizámrazové ochrany

Protizámrazová ochrana pro topný systém:

- Nechte přístroj zapnutý, regulátor výstupní teploty otopné vody  nastavte minimálně do polohy 1.

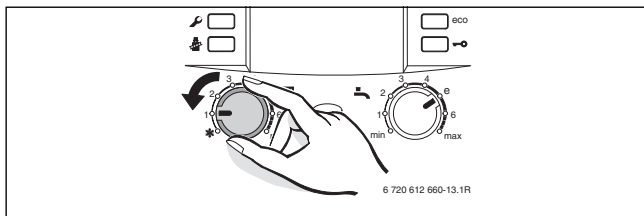

Obr. 14

-nebo- chcete-li nechat přístroj vypnutý:

- Nechte si odborníkem do otopné vody přimíchat nemrzoucí prostředek (viz Návod k instalaci) a vypustit okruh teplé vody.



Další pokyny najdete v návodu k obsluze regulátoru vytápění.

Ochrana proti zamrznutí v zásobníku TV

- ▶ Regulátor teploty teplé vody  otočte k levému dorazu (5 °C), topné zařízení - kotel musí být zapnutý.

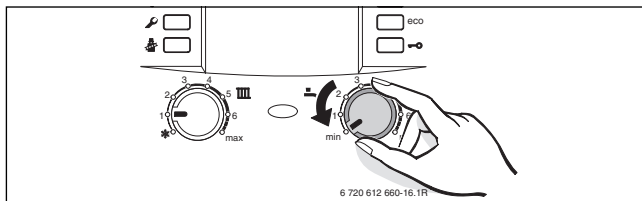

Obr. 15

Při potřebě vypnutého topného zařízení, musí být zásobník TV zcela vypuštěn.

4.9 Aktivace blokování tlačítek

Blokování tlačítek působí na regulátor výstupní teploty, na regulátor teploty teplé vody a na všechna tlačítka kromě hlavního vypínače, tlačítka „Kominík“ a tlačítka Reset.

Aktivace blokování tlačítek:

- ▶ Stiskněte tlačítko a počkejte, dokud se na displeji nebude střídavě zobrazovat  a výstupní teplota otopné vody.

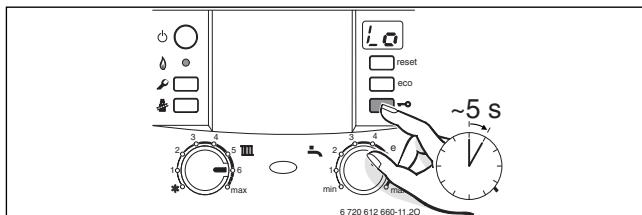







Obr. 16

Vypnutí blokování tlačítek:

- ▶ Stiskněte tlačítko a počkejte, dokud se na displeji nezobrazí již jen výstupní teplota vytápění.

4.10 Zobrazení na displeji

Displej	Popis
	Inspekce nutná
	Blokování tlačítek aktivní (→ kapitola 4.9).
	Čerpadlo vytápění je blokováno (→ kapitola 8).
	Funkce odvětrávání aktivní (cca 4 minuty).
	Nepřípustně rychlý vzestup teploty výstupu (hlídání gradientu). Provoz vytápění se na dvě minuty přeruší.
	Funkce sušení (dry function). Je-li na ekvitermním regulátoru řízeném podle venkovních podmínek aktivováno sušení podlahy, řiďte se návodem k obsluze regulátoru.
např. 	Kód poruchy (→ kapitola 8)

Tab. 5

5 Hlídače odtahu spalin

Přístroj má dva hlídače odtahu spalin.

První hlídač odtahu spalin vypne přístroj při úniku spalin z přerušovače tahu. Na displeji se objeví **A4**.

Druhý hlídač odtahu spalin vypne přístroj při úniku spalin z hořákové komory. Na displeji se zobrazí **A2**.

Po 20 minutách se přístroj opět automaticky uvede do provozu.



NEBEZPEČÍ: Únik spalin.

- ▶ Pojistku zpětného tahu spalin nikdy nevypínejte a držák nikdy neohýbejte do jiné polohy.

Pokud se toto vypnutí vyskytuje častěji:

- ▶ Zavolejte vyškolený autorizovaný servis a sdělte mu poruchu a data přístroje (→ strana 31).

6 Tepelná dezinfekce zásobníku teplé vody

Pro zabránění tvorby bakteriálního znečištění teplé vody v zásobníku TV např. bakterií Legionella doporučujeme po delší odstávce provést tepelnou dezinfekci.



U některých regulátorů vytápění lze tepelnou dezinfekci naprogramovat v určité pevně stanovené době, viz návod k obsluze příslušného regulátoru vytápění.

Tepelná dezinfekce zahrnuje celý systém teplé vody včetně všech odběrných míst. U solárních zásobníků není určitý podíl teplé vody (část objemu vody ohříváné solární energií) zahrnut.



VAROVÁNÍ: Nebezpečí opaření!

Horká voda může způsobit těžké opaření. Bezpodmínečně dohlížejte na provoz s teplotou vyšší než 60 °C.

- ▶ Tepelnou dezinfekci provádějte pouze mimo dobu normálního provozu.
- ▶ Obsah zásobníku se po tepelné dezinfekci zase tepelnými ztrátami postupně ochladí na nastavenou teplotu teplé vody. Proto může být teplota teplé vody krátkodobě vyšší, než je nastavená teplota.

- ▶ Uzavřete místa odběru teplé vody.
- ▶ Upozorněte obyvatele na nebezpečí opaření.
- ▶ U regulátoru vytápění s programem teplé vody nastavte příslušný čas a teplotu teplé vody.
- ▶ Případné cirkulační čerpadlo nastavte na trvalý provoz.
- ▶ Regulátor teploty teplé vody otočte k dorazu vpravo (cca 70 °C).

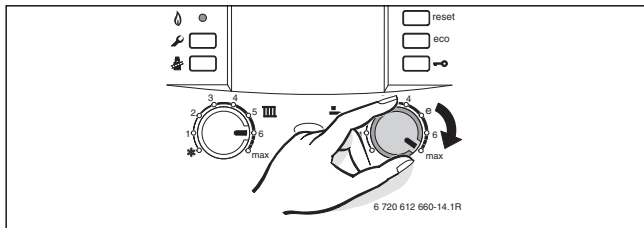

Obr. 17

- ▶ Počkejte, dokud se nedosáhne maximální teploty.
- ▶ Potom postupně odebírejte teplou vodu z nejbližšího místa odběru až k nejdálšímu místu odběru tak dlouho, dokud po dobu 1-2 minut nebude vytékat voda horká cca 70 °C.
- ▶ Regulátor teploty teplé vody, cirkulační čerpadlo a regulátor vytápění opět nastavte na normální provoz.

7 Úsporná opatření k šetření energie

Úsporné vytápění

Kotel je konstruován tak, aby vytvářel velkou tepelnou pohodu při co možná nejúspornějším a nejekologičtějším provozu. V závislosti na momentální potřebě tepla pro byt či dům je regulován přívod plynu k hořáku. Při poklesu požadavku na teplo pracuje kotel dále s malým plamenem. Tento proces je odborně označován jako plynulá regulace. Tím dochází k malým výkyvům teploty a k rovnoměrnému rozdělení tepla v místnostech. Tak se může stát, že kotel zůstane v provozu delší čas, ale přesto má nižší spotřebu než ten, který trvale zapíná a vypíná.

Prohlídka / údržba

Aby spotřeba plynu, spolehlivost zařízení a zatížení životního prostředí zůstalo po dlouhou dobu co nejideálnější, doporučujeme Vám uzavřít s vyškolenou a autorizovanou servisní firmou smlouvu o provádění pravidelných ročních servisních prohlídek a údržby, pokud je připojený i zásobník TV, je nutno zajistit pravidelné prohlídky a údržbu i pro něj.

Regulace vytápění

V řadě zemích EU podle § 12 Vyhlášky o úsporách energie (EnEV) předepsána regulace vytápění s prostorovým nebo ekvitermním regulátorem a termostatickými ventily, v našich podmínkách je toto jednoznačně doporučeno.

Další informace najdete v příslušném návodu k instalaci a obsluze regulátoru.

Termostatické ventily

Termostatické ventily úplně otevřete, aby v daném případě mohla být požadovaná teplota prostoru dosažena. Teprve poté, co se po delší dobu nepodařilo dosáhnout nastavené teploty, je potřebné požadovanou teplotu prostoru novým nastavením na regulátoru změnit.

Podlahové vytápění

Výstupní teplotu nenastavujte vyšší, než je výrobcem doporučená maximální výstupní teplota.

Větrání

Nevětrejte pootevřením oken. Jinak z místnosti stále uniká teplo, aniž by se vzduch v místnosti podstatně zlepšil. Je lepší na krátkou dobu úplně otevřít okna a větrat krátce ale intenzivně.

Během větrání termostatické ventily uzavřete.

Teplá voda

Teplotu teplé vody zvolte vždy co nejnižší.

Nízká teplota nastavená na regulátoru teploty znamená velkou úsporu energie.

Kromě toho mají vysoké teploty teplé vody za následek zvýšené zarůstání vápníkem a zhoršují tak funkci zařízení (např. delší doby ohřevu nebo nižší průtokové množství).

Cirkulační čerpadlo teplé vody zásobníku

Případně přítomné cirkulační čerpadlo teplé vody nastavte prostřednictvím časového programu v souladu s individuální potřebou (např. ráno, v poledne, večer).

8 Odstraňování poruch

Všechny bezpečnostní, regulační a řídicí funkce jsou hlídány systémem Heatronic.

Pokud během provozu nastane porucha, bliká kontrolka indikace provozu.

Displej zobrazuje kód poruchy (např. ) a resetovací tlačítko může blikat.

Bliká-li resetovací tlačítko:

- ▶ Stiskněte jej a podržte, dokud displej nezobrazí .

Kotel se opět uvede do provozu a na displeji je zobrazena náběhová teplota.

Nebliká-li resetovací tlačítko:

- ▶ Jednotku vypněte a opět zapněte.

Kotel se opět uvede do provozu a na displeji je zobrazena náběhová teplota.

Pokud nelze poruchu odstranit:

- ▶ Zavolejte vyškolený autorizovaný servis a sdělte mu poruchu a data přístroje.



Přehled zobrazení na displeji najdete na str. 26.

Údaje o přístroji

Požadujete-li servisní služby, je výhodné sdělit přesnější údaje o přístroji. Tyto údaje získáte z typového štítku nebo z nálepky s typem přístroje umístěné v krytu.

Typ (např. Cerastar ZWR 24-7 KE)

.....

Datum výroby (FD ...)

.....

Datum uvedení do provozu:

.....

Zhotovitel otopného systému:

.....

9 Údržba

Prohlídka a údržba

Provozovatel je odpovědný za bezpečnost a ekologickou nezávadnost topného systému (V některých zemích EU platí zákon pro ochranu před imisemi).

Uzavřete proto s autorizovanou servisní firmou smlouvu o údržbě a pravidelných ročních prohlídkách. Nechte provádět pravidelnou roční prohlídku a servis s údržbou uvedeného zařízení, případně i zásobníku TV (pokud je připojený). Při servisní činnosti je nutné používat pouze originální náhradní díly. Zabezpečí Vám to vysokou spolehlivost, bezpečnost a účinnost při ekologicky šetrném spalování.

Čistění pláště

Plášť očistíte vlhkým hadrem. Nepoužívejte žádné ostré nebo leptavé čisticí prostředky.

10 Ochrana životního prostředí a likvidace odpadu

Ochrana životního prostředí je hlavním zájmem značky Bosch Termotechnika. Kvalita výrobků, hospodárnost provozu a ochrana životního prostředí jsou rovnocenné cíle. Výrobky striktně dodržují předpisy a zákony pro ochranu životního prostředí.

Pro ochranu přírody používáme v aspektu s hospodárným provozem ty nejlepší materiály a techniku.

Balení

Obal splňuje podmínky pro recyklaci v jednotlivých zemích a všechny použité komponenty a materiály jsou ekologické a je možno je dále využít.

Starý přístroj

Staré přístroje jsou z materiálů, které by se měly recyklovat.

Konstrukční skupiny lze snadno oddělit a umělé hmoty jsou označeny. Díky tomu lze rozdílné konstrukční skupiny roztřídit a provést jejich recyklaci, příp. likvidaci.

11 Stručný návod k obsluze

Zapnutí/vypnutí kotle

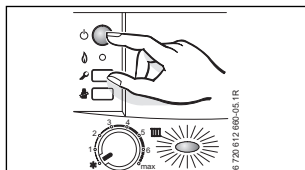

Zapnutí vytápění

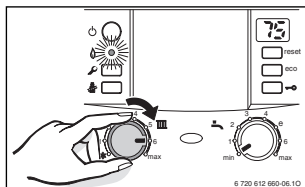

Nastavení regulace vytápění (příslušenství)

Viz návod k obsluze regulátoru vytápění.

Aktivace blokování tlačítek

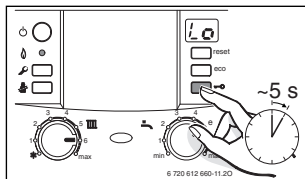

Nastavení teploty TV (teplé vody)

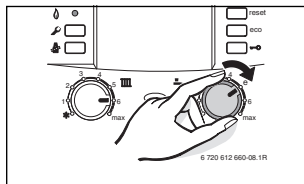

VAROVÁNÍ:

Nebezpečí opaření!

► Regulátor teploty teplé vody nastavte maximálně na „e“.

Nastavení protizámrazové ochrany

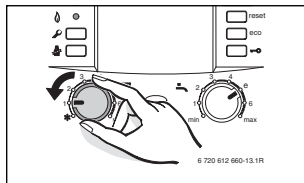

Index**B**

Balení 32

H

Hlídače odtahu spalin..... 27

I

Indikace poruchy..... 30

L

Letní provoz 23

Likvidace 32

O

Ochrana životního prostředí..... 32

P

Poruchy 30

Použití v souladu se stanoveným účelem 6

Prohlášení o shodě konstrukčního vzoru 9

Protizámrazová ochrana.....24, 33

R

Recyklace 32

Regulace vytápění19, 33

S

Spotřeba energie 10

Správné použití..... 9

Starý přístroj 32

T

Tepelná dezinfekce..... 27

Tlačítko eco.....20, 22

U

Údaje o kotli	9
– Prohlášení o shodě konstrukčního vzoru	9
– Správné použití	9
Údaje o výrobku s ohledem na spotřebu energie	10
Uvedení do provozu	10

V

Vyhláška o úspoře energie (EnEV)	19, 33
Vypnutí kotle	17

Z

Zapnutí	
– Vytápění	18, 33
Zapnutí vytápění	18, 33



Bosch Termotechnika s.r.o.
Obchodní divize Junkers
Průmyslová 372/1
108 00 Praha 10
Tel.: 840 111 190
E-mail: junkers.cz@bosch.com
Internet: www.junkers.cz